

ALUMINIUM OPEN CELL CEILINGS

C E I R C O L L E C T I O N



DELTA CEIR

CEIR

GRIGLIATI A LAMA DOPPIA
DOUBLE BLADE GRIDS

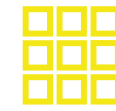

DOUBLE
BLADE "Δ"
GRIDS

SCHEDA PRODOTTO

PRODUCT DATA

E se il controsoffitto non cambiasse solo la nostra percezione degli ambienti, ma il modo stesso in cui li viviamo? **Deltaceir** ti propone un nuovo e moderno concetto di design, in cui le linee e le forme non sono solo espressione di bellezza, armonia, profondità prospettica, ma contribuiscono concretamente anche a migliorare la salubrità dell'aria e, di conseguenza, il benessere delle persone.

What if the ceiling not only changed our perception of rooms, but the actual way we experience them? **Deltaceir** suggests to you a new and modern design concept, where lines and shapes are indeed an expression of beauty, harmony, and perspective depth, but they also contribute concretely to improve the healthiness of air and, consequently, the well-being of people.

CARATTERISTICHE

Deltaceir si presenta in pannelli modulari 1200x600 mm formati da profili chiusi sezione a "Δ" con base 4 mm e altezza 30 mm, che assemblati determinano una cella quadrata.

Misura della cella a partire 30x30 fino a 100x100 mm. Altezza 30 mm.

I pannelli modulari 1200x600 mm sono montati con il sistema di sospensione Delta.

Le lame Deltaceir sono realizzate con il processo di pressopiegatura, che assicura: precisione dei profili, maggiore sporgenza degli spigoli e un'andatura perfettamente rettilinea delle lame. Ampia è la scelta delle finiture sia nell'alluminio pre-verniciato che in quello post-verniciato, secondo le tinte delle cartelle RAL, NCS, PANTONE e SIKKENS. Perfetto e semplice smontaggio verso il basso. Ogni pannello è interamente smontabile verso il basso e può rimanere appeso senza essere completamente rimosso.

FORNITURA

Deltaceir è generalmente fornito non assemblato. Ciò consente imballaggi più facili e trasporti più economici.

A richiesta, i pannelli vengono resi assemblati.

REAZIONE AL FUOCO

I controsoffitti CEIR sono classificati come "non combustibili" secondo la normativa internazionale. Euroclasse A1

Euroclasse A2-s1, d0 per la versione post verniciata.

**FEATURES**

Deltaceir features 1200x600 mm modular panels, made of closed "Δ" profiles with a base of 4 mm and height of 30 mm, forming square cells in a perfect and trackless appearance.

Cell sizes from 30x30 up to 100x100 mm.

Height 30 mm.

The modular panels, 1200x600 mm, are suspended from the concealed Delta suspension system.

Deltaceir blades are made by bending system, which gives: the accuracy of profiles, more square edges and blades perfectly straight.

A wide range of finishes either from pre-painted or post-painted aluminium is available, according to the RAL, NCS, PANTONE and sikkens colours. Simple and fast demounting downward Each panel is fully downward demountable and can remain hinged-down in the springs without being totally removed.

SUPPLY FORM

Deltaceir is usually supplied unassembled. It allows for easier packages and more economic transports. Upon request, the panels can also be supplied assembled.

FIRE REACTION

CEIR ceilings are classified as "non-combustible" according to international standards.

Euroclass A1

Euroclass A2-s1, d0 for the post-painted version.

SPECIFICHE

SPECIFICATIONS

PRODOTTO PRODUCT	Deltaceir
FORNITURA SUPPLY FORM	Pannelli non assemblati / assemblati Unassembled / assembled panels
MATERIALE MATERIAL	Alluminio sp. 0,40 mm 0,40 mm th. aluminium
SEZIONE LAMA SECTION BLADE	A "Δ", base 4 mm h 30 mm "Δ", base 4 mm, h 30 mm
DIMENSIONE CELLA CELL SIZE	...x... mm
DIMENSIONE PANNELLO PANEL SIZE	1200x600 mm, 600x600 mm
FINITURA FINISH	Bianco - silver - nero. Altre su richiesta White - silver - black - others on request
SISTEMA DI MONTAGGIO SUSPENSION	Sistema Delta o su T15/T24 Delta system or T15/T24 system
QUANTITÀ QUANTITY	... m ²

INSTALLAZIONE

Le soluzioni di montaggio proposte da CEIR per Deltaceir offrono a progettisti e architetti la possibilità di creare i loro progetti con un design assolutamente unico e in modo semplice.

Disponibili:

◆ **soluzione nascosta:** sistema Delta

◆ **soluzioni a vista:** sistema T15/T24

(in appoggio, a filo o ricalato)

Scegli il sistema di installazione adatto alle tue esigenze.

SISTEMA DELTA

Il più nuovo **sistema nascosto** di installazione per controsoffitti che offre la combinazione ideale di una **posa flottante** e di un sistema **sganciabile** dei pannelli verso il basso.

Ideale per creare isole a soffitto, per integrare illuminazione e segnaletica. Modulo 1200x600 mm, 600x600 mm o dimensioni personalizzate.

A scelta, il pannello è smontabile dal lato lungo o da quello corto per ridurre lo spazio necessario alle operazioni di manutenzione. (vedi sotto)

- Doppia struttura disponibile per una installazione più veloce e un'esatta distanza tra i pannelli

- Adatto anche all'installazione verticale

SISTEMA T15/T24

Il sistema di installazione **a vista** che definisce lo spazio del controsoffitto e lascia visibile la griglia standard T15 o T24. Sistema economico, flessibile, esteticamente gradevole, per soddisfare le esigenze del tuo progetto.

Modulo 1200x600 mm, 600x600 mm nominale.

A scelta pannello in appoggio: a filo o ricalato.

- Adatto anche a progetti di ristrutturazione, utilizzando la struttura standard T15 o T24, già esistente o facilmente reperibile sul mercato.

INSTALLATION

With the ceiling system solutions designed from CEIR for Deltaceir, designers and architects can define their projects while producing a wholly unique design and in a simple way.

Available:

◆ **trackless solutions:** Delta system

◆ **visible solutions:** T15/T24 system

(lay-in / lay-on)

Choose the installation system that meets your needs.

DELTA SYSTEM

The ultimate **trackless** ceiling system offering ideal combination of **swing-down** and **free-floating** installation.

Ideal for creating ceiling islands, for integrating lighting and signage.

Module 1200x600 mm, 600x600 mm or customised sizes.

Upon request, demounting from long or short side of the panel to reduce the space required for maintenance operations. (see below)

- Double structure for increased installation speed and exact panel spacing
- Suitable for vertical installation too

T15/T24 SYSTEM

The **visible** installation system that defines the false ceiling space and provide visual impact with standard T15 or T24 grid, for a visible look of CEIR ceiling system.

Economical, flexible, aesthetically pleasing system, to support the demands of your project.

Module 1200x600 mm, 600x600 mm nominal.

Available in lay-in or lay-on options.

- Suitable for renovating spaces using the standard structure T15 or T24, already existing or easily available on the market.



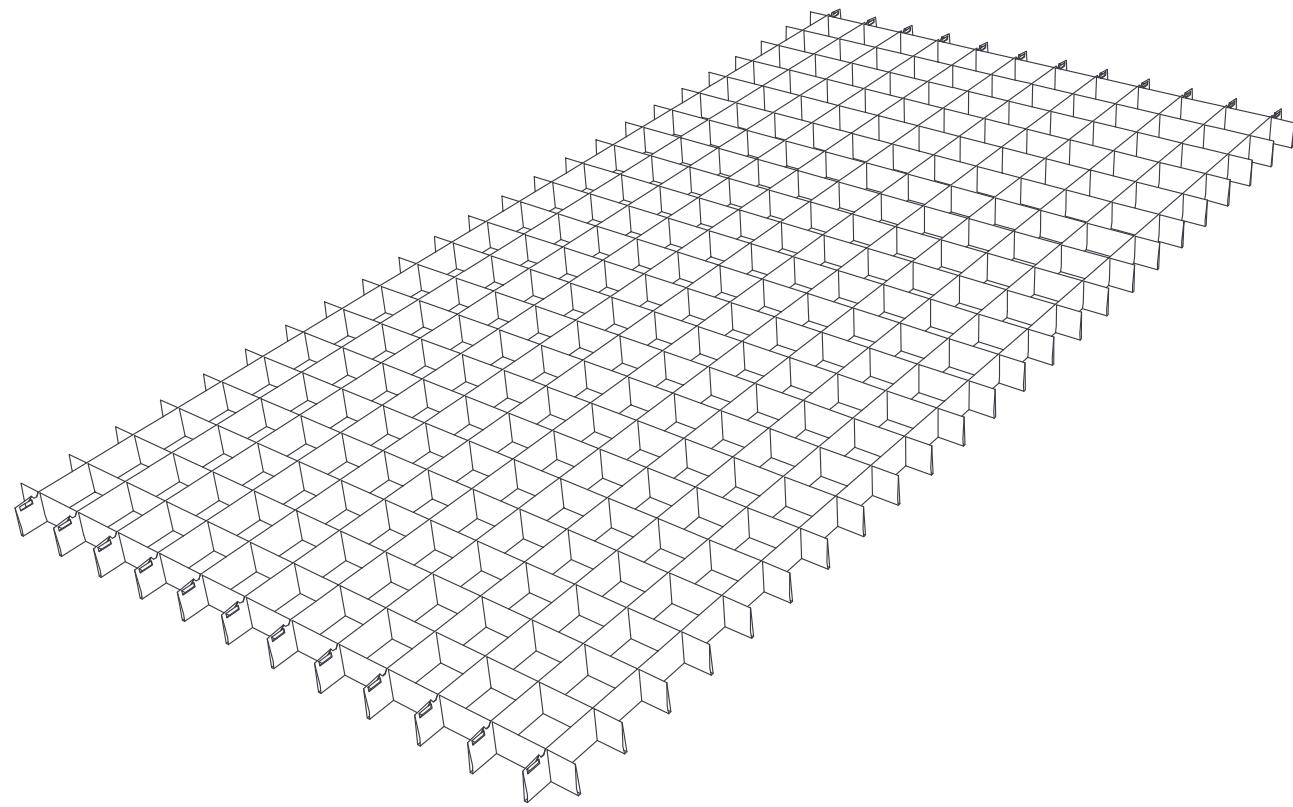

DELTA CEIR

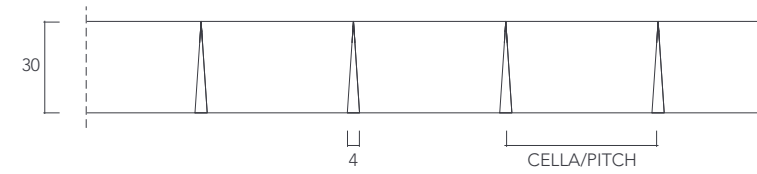

A	B	H
30	30	30
37,5	37,5	30
40	40	30
50	50	30
60	60	30
66	66	30
75	75	30
86	86	30
100	100	30

La particolare forma a delta della lama riduce drasticamente l'accumulo di polvere e dunque l'insediamento nell'ambiente di sostanze nocive per l'organismo.

The special delta shape of the blade drastically reduces the accumulation of dust and thus the deposit of harmful substances in the environment.

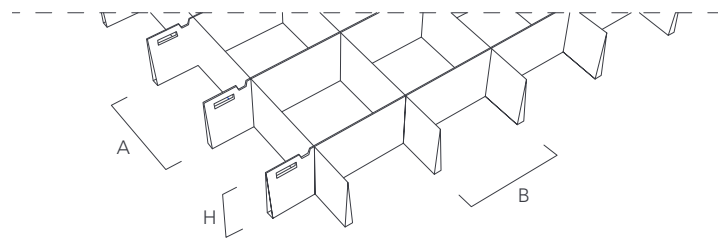

- A = LUNGHEZZA DELLA CELLA
CELL LENGTH
- B = LARGHEZZA DELLA CELLA
CELL WIDTH
- H = ALTEZZA DELLA LAMA
HEIGHT BLADE

PERFORAZIONI

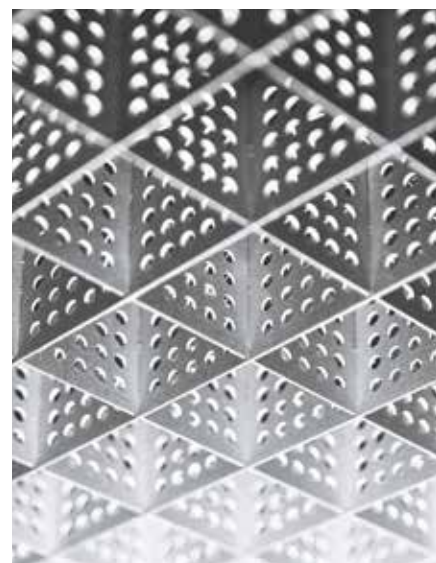

PERFORATIONS

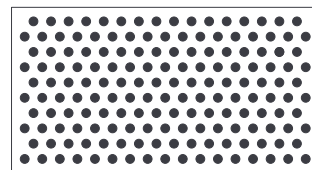

FORO 1,50 MM APERTURA 22%
PASSO DIAGONALE 3,00 MM
1,5 MM HOLE, 22% OPEN AREA,
3 MM DIAGONAL PITCH

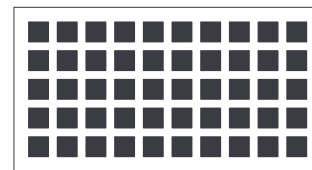

FORO QUADRATO 3,40 MM
APERTURA 48% PASSO PARALLELO 4,90 MM
3,40 MM SQUARE HOLE,
48% OPEN AREA, 4,90 MM PARALLEL PITCH

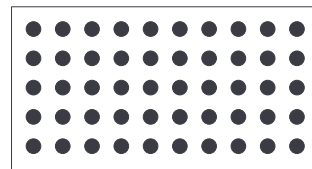

FORO 2,50 MM APERTURA 19%
PASSO PARALLELO 5,00 MM
2,50 MM HOLE, 19% OPEN AREA, 5 MM
PARALLEL PITCH

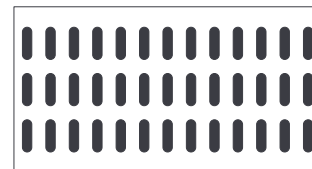

FORO OBLUNGO 5,50 X 1,60 MM
APERTURA 26% PASSO PARALLELO
5,50 X 1,60 MM OBLONG HOLE,
26% OPEN AREA, PARALLEL PITCH



INSTALLAZIONE SOLUZIONE NASCOSTA SISTEMA DELTA SMONTABILE DAL LATO CORTO

TRACKLESS
SOLUTIONS
DELTA SYSTEM
DEMOUNTING
FROM SHORTSIDE

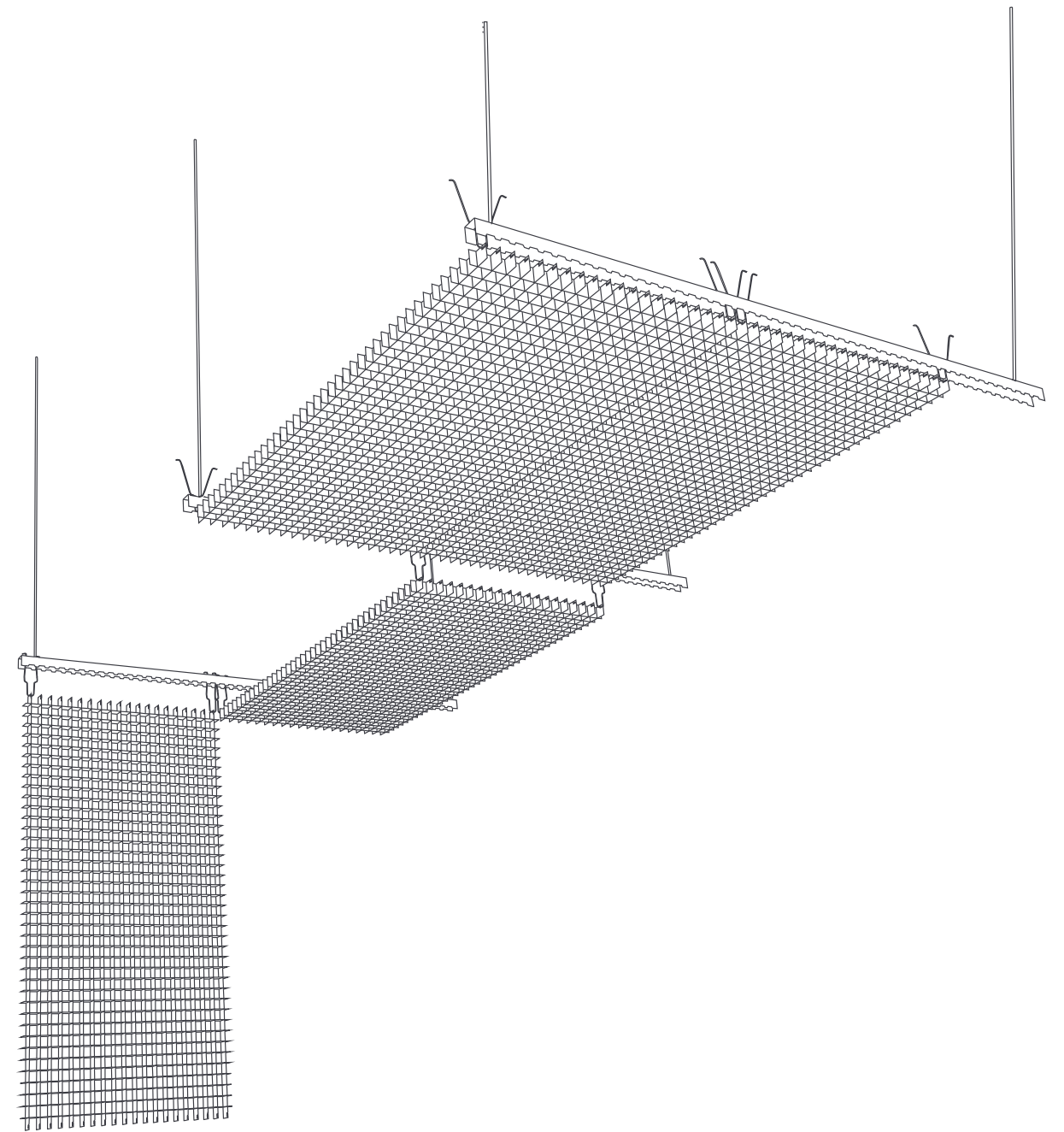
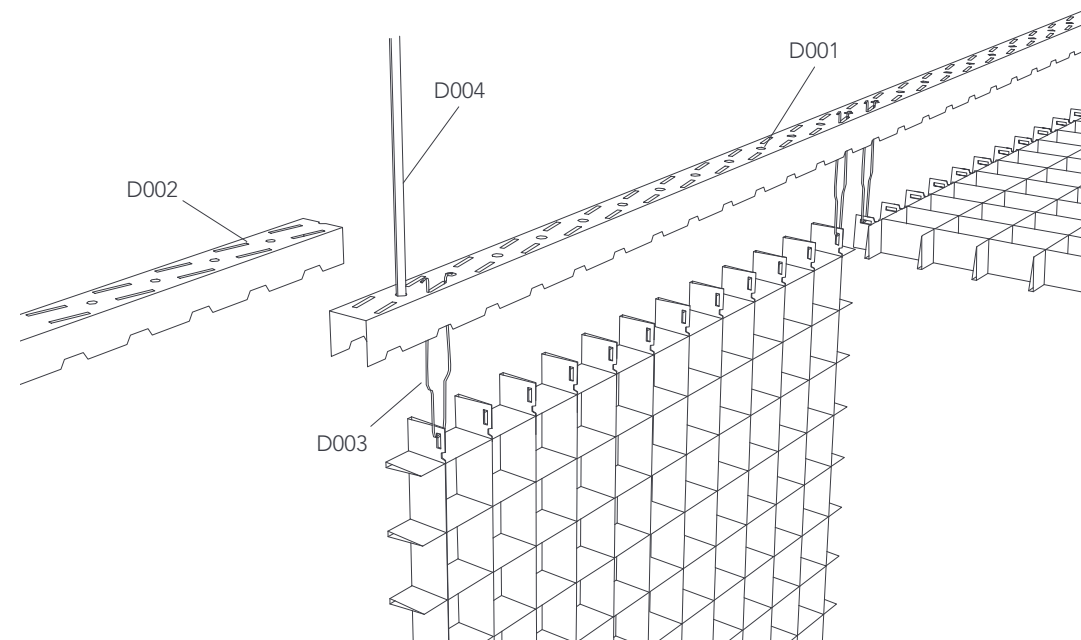
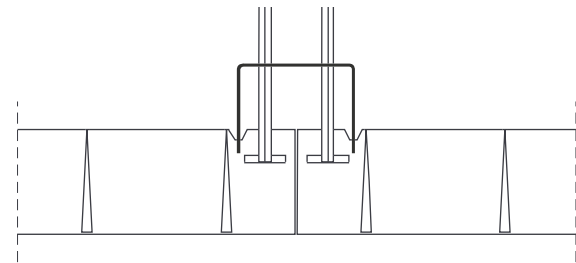

**INTERASSE
1200 MM**

INTERAXIS
1200 MM

ACCESSORI DI MONTAGGIO

ACCESSORIES FOR INSTALLATIONS

ACCESSORI PER MQ. COMPONENTS PER SQ.M.	UNITÀ UNIT	MODULO/PANEL 1200x600
D001/3 CANALE DI SOSPENSIONE SUSPENSION CHANNEL	LM	0,84
D002/3 GIUNTO COUPLER	PC	0,28
D003/3 MOLLA SPRING	PC	5,56
D004 ASTA ROD	PC	1,00

INSTALLAZIONE SOLUZIONE NASCOSTA

SISTEMA DELTA DAL LATO LUNGO

(A RICHIESTA)

DEMOUNTING FROM
THE LONG SIDE
(UPON REQUEST)

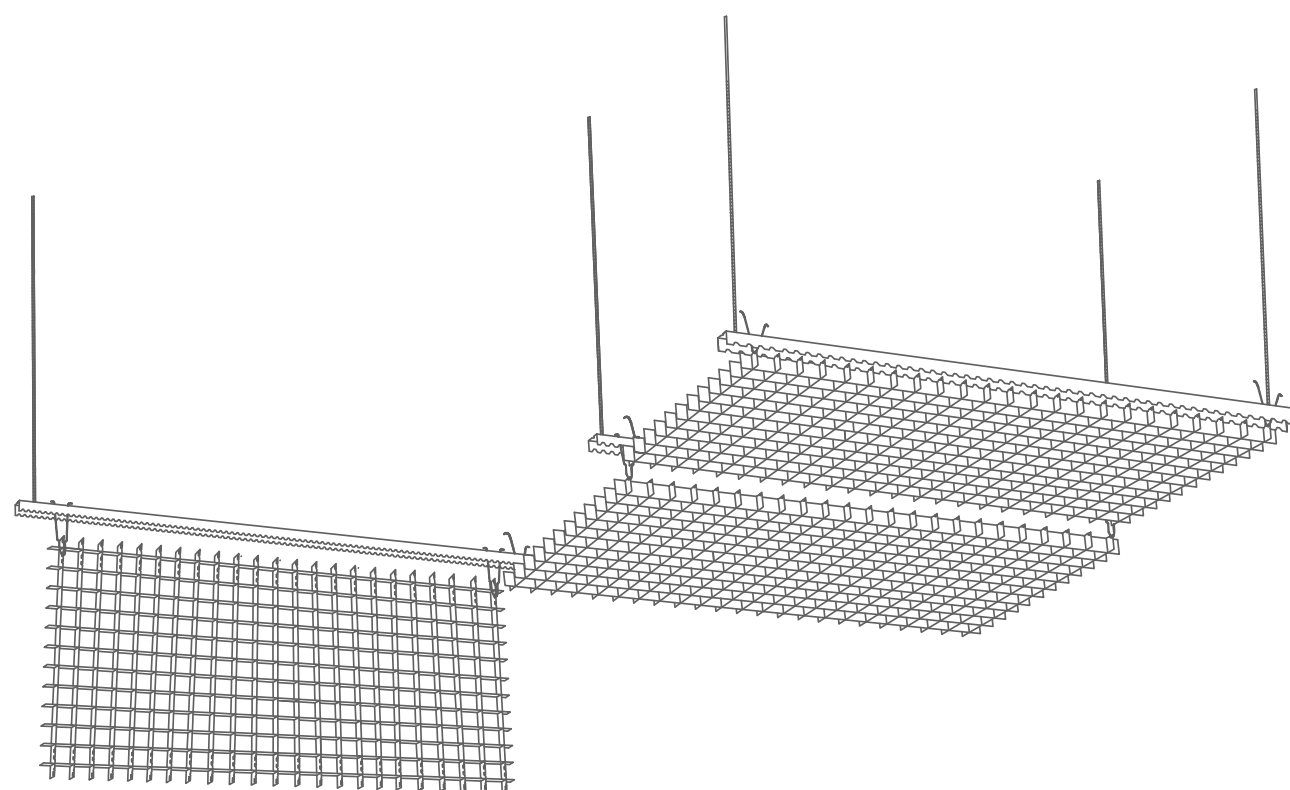

INTERASSE 600 MM

INTERAXIS
600 MM

ACCESSORI DI MONTAGGIO

ACCESSORIES FOR INSTALLATIONS

ACCESSORI PER MQ. COMPONENTS PER SQ.M.	UNITÀ UNIT	MODULO/PANEL 1200x600
D001/3 CANALE DI SOSPENSIONE SUSPENSION CHANNEL	PC	1,68
D002/3 GIUNTO COUPLER	PC	0,56
D003/3 MOLLA SPRING	PC	5,56
D004 ASTA ROD	PC	2,00



INSTALLAZIONE SOLUZIONI A VISTA SISTEMA T15/T24

VISIBLE
SOLUTIONS
T15/T24 SYSTEM

(IN APPOGGIO, A FILO O RICALATO)

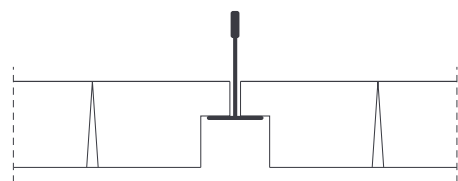

SISTEMA DI MONTAGGIO A FILO
TO LAY-ON SYSTEM

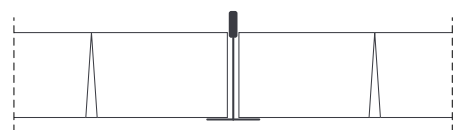

SISTEMA DI MONTAGGIO SPORGENTE
TO LAY-IN SYSTEM

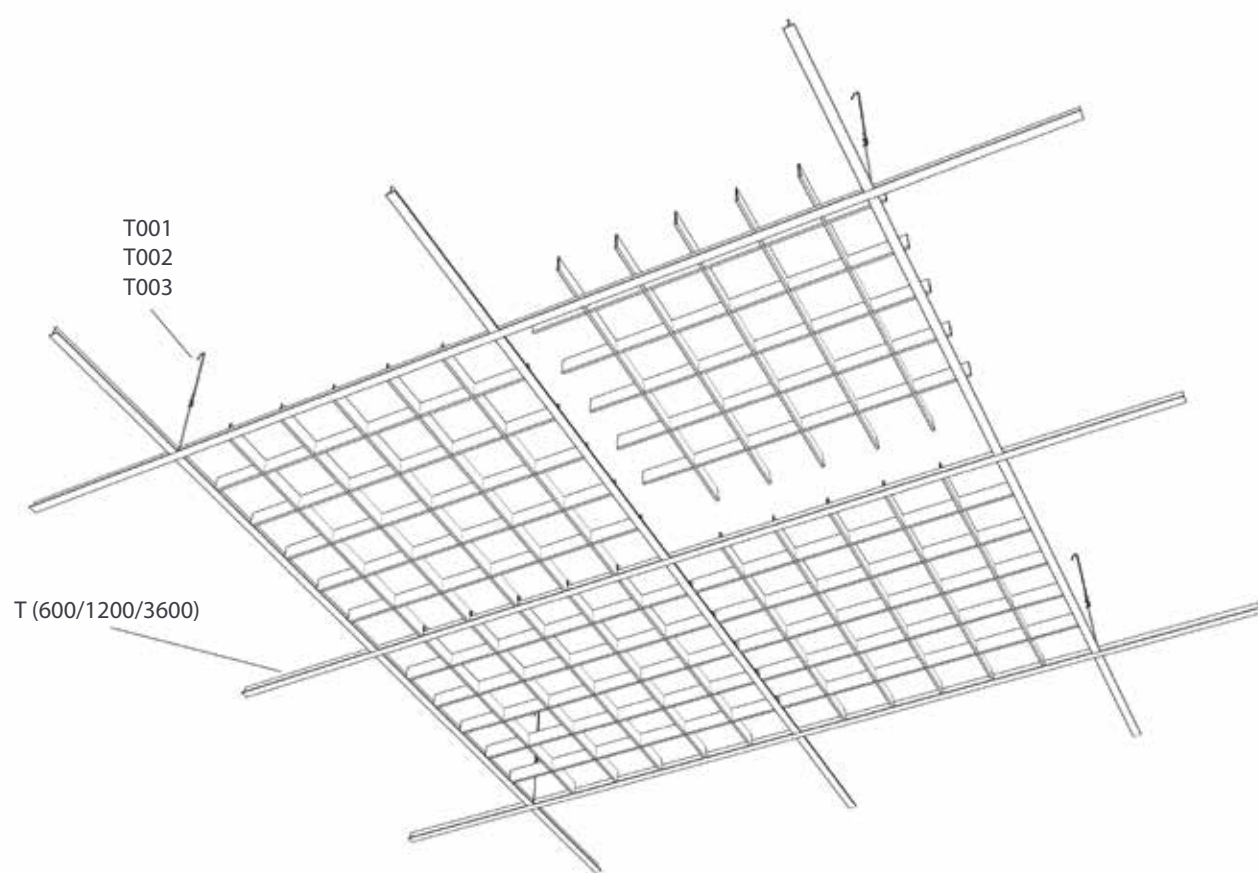

ACCESSORI DI MONTAGGIO

ACCESSORIES FOR INSTALLATION

ACCESSORI PER MQ. COMPONENTS PER SQ.M.	UNITÀ UNIT	MODULO/PANEL 600x600
T001 ASTA ROD	PC	0,70
T002 GANCIO HOOK	PC	0,70
T003 MOLLA SPRING	PC	0,70
T3600 PROFILO PRIMARIO MAIN RUNNER	PC	0,23
T1200 PROFILO SECONDARIO CROSS RUNNER	PC	1,38
T600 PROFILO SECONDARIO CROSS RUNNER	PC	1,38

SOLUZIONI PERIMETRALI

EDGE TRIM
SOLUTIONS

Profili perimetrali a L, doppia L o C disponibili nella stessa finitura interna/esterna del controsoffitto. Misure e sezioni personalizzabili, a richiesta. Con il sistema di installazione Delta, il profilo perimetrale non è necessario (pannello universal).

Perimeter profiles L, double L, or C shaped available in the same finish inner/outer of the false ceiling. Customised shapes and sizes, upon request. With Delta installation system, the perimeter profile is not required (universal panel).

PROFILO DI FINITURA PERIMETRALE A "L"
"L" SHAPE PERIMETER PROFILE



PROFILO DI FINITURA PERIMETRALE A DOPPIA "L"
DOUBLE "L" SHAPE PERIMETER PROFILE



PROFILO DI FINITURA PERIMETRALE PER POSA FLOTTANTE
PERIMETER PROFILE FOR FREE-FLOATING INSTALLATION

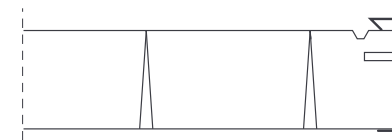

ACCESSORI DI MONTAGGIO

ACCESSORIES
FOR INSTALLATION

D001/3
CANALE DI SOSPENSIONE
SUSPENSION CHANNEL

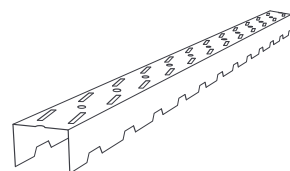

D002/3
GIUNTO
HOOK

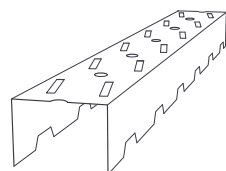

D003/3
MOLLA
SPRING



D004
ASTA
ROD



G001
ASTA
ROD



G002
MOLLA
SPRING

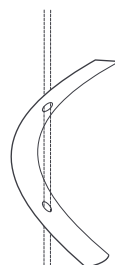

G003
GANCIO
HOOK



T3600 / 1200 / 600
PROFILO 3600 / 1200 / 600
PROFILE 3600 / 1200 / 600

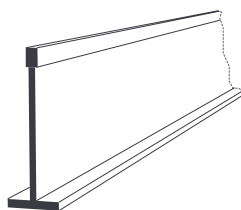

CEIR